

**INDOOR Light Kit**  
(USA - CDN)

Art. A4581

# A4581 - INDOOR Light Kit (USA - CDN)

## INSTALLATION AND ASSEMBLY INSTRUCTIONS

### Step 1

1. Fit the bulb (A) on the structure (B).
2. Position the protective polycarbonate cover (D) and tighten the screws (J).  
Tighten the screws moderately to avoid damaging the structure (B).

### Step 2

3. Place the product (F) on a flat surface and insert the structure (B).
4. Tighten the screws (K).
5. Lift the product and connect the appliance to the power outlet.

## INSTRUCTIONS D'ASSEMBLAGE ET D'INSTALLATION

### Étape 1

1. Placer l'ampoule (A) dans la douille (B).
2. Placer la coque protectrice en polycarbonate (D) et visser les vis (J).  
Serrer les vis modérément pour éviter d'endommager la structure (B).

### Étape 2

3. Apposer le produit (F) sur une base et insérer la structure (B).
4. Visser les vis (K).
5. Redresser le produit et brancher le KIT à une prise d'alimentation électrique.

## IMPORTANT SAFETY INSTRUCTIONS

This portable luminaire has a polarized plug (one blade is wider than the other) as a feature to reduce the risk of electric shock.

This plug will fit in a polarized outlet only one way. If this plug does not fit fully in the outlet, reverse the plug. If it still does not fit, contact a qualified electrician. Never use with an extension cord unless plug can be fully inserted. Do not alter the plug.

## CONSIGNES DE SÉCURITÉ IMPORTANTES

Cet appareil d'éclairage portable est équipé d'une fiche électrique polarisée (une broche est plus large que l'autre), afin de réduire le risque d'électrocution.

Cette fiche ne pourra entrer dans une prise polarisée que dans un seul sens.

Si la fiche ne s'adapte pas correctement dans la prise, retournez-la.

Si elle ne rentre toujours pas, contactez un électricien qualifié. Ne jamais utiliser une rallonge dans laquelle la fiche ne s'adapte pas parfaitement.

La fiche de branchement ne doit jamais être modifiée.



### LED BULB NOT SUPPLIED / LAMPE LED NON FOURNIE

15W - E26 SBLED - 120V / 60Hz



### FLUORESCENT BULB NOT SUPPLIED / AMPOULE FLUORESCENTE NON FOURNIE

20W - E26 FCL - 120 / 60 Hz

### INDOOR LIGHT KIT / KIT LUMINEUX INTÉRIEUR

Material/Matériau: Galvanized metal and polycarbonate V0 / Métal galvanisé et polycarbonate V0

Wire length / Longueur du câble: 145 inches

Wiring / Câblage: USA-CDN standard plug / Prise standard USA-CDN

Arrangement for stability base / Prédiposition pour base de stabilisation

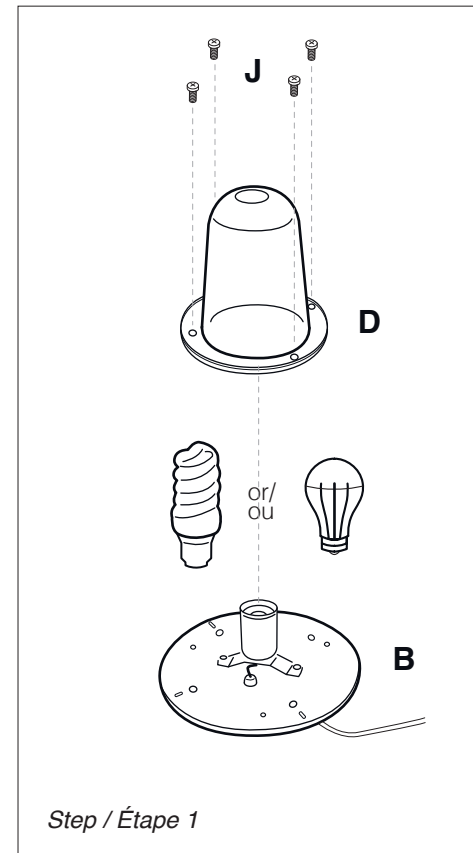

Step / Étape 1

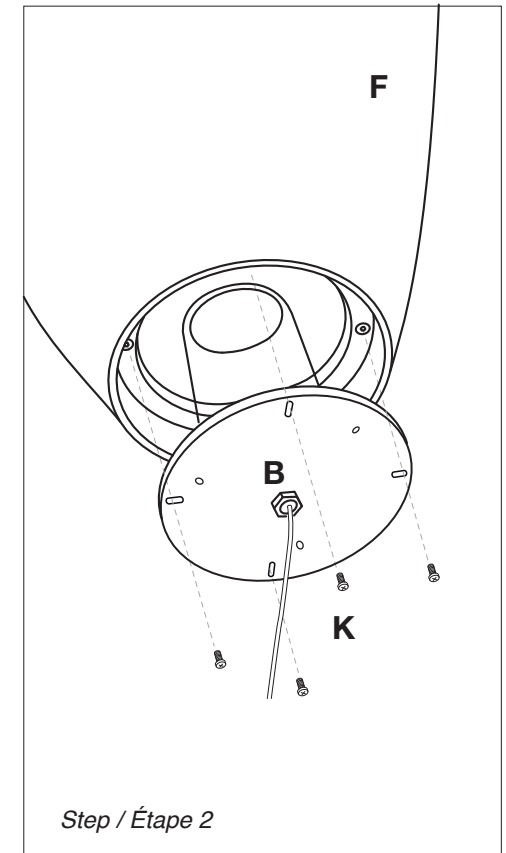

Step / Étape 2

## WARNING / AVERTISSEMENTS:

- 1: Disconnect the electrical power supply before beginning assembly operations.
- 2: Brancher la fiche de l'appareil à une prise située dans un endroit protégé de la pluie et des éclaboussures.
- 3: If the external flexible cable of this appliance is damaged it must be replaced by either the manufacturer, the manufacturer's customer assistance service or by equivalent qualified personnel, in order to prevent possible hazards.
- 4: The use and/or installation of illumination devices on instable surfaces/floors or pavement (sand, soil, grass, stones, gravel, etc.) is discouraged. Neither must illumination devices be installed near (adjacent to or on the same level as) swimming pools and/or other water environments.

- 1: Couper le courant électrique avant chaque opération de montage.
- 2: Brancher la fiche de l'appareil à une prise située dans un endroit protégé de la pluie et des éclaboussures.
- 3: En cas d'endommagement, le câble souple externe de cet appareil ne peut être remplacé que par le fabricant, par son service assistance ou par du personnel qualifié équivalent, afin d'éviter tout danger.
- 4: Il est déconseillé d'utiliser et/ou d'installer les produits lumineux sur des surfaces ou des sols qui ne seraient pas solides (sable, terre, herbe, cailloux, graviers, etc.). De plus, les produits lumineux ne doivent pas être installés à proximité (à côté et au même niveau) de piscines et/ou de milieux d'eau.

# OUTDOOR Light Kit (USA - CDN)

Art. A4582

# A4582 - OUTDOOR Light Kit (USA - CDN)

## INSTALLATION AND ASSEMBLY INSTRUCTIONS

### Step 1

1. Fit the bulb (A) on the structure (B).
2. Place the seal (C) in its seat.
3. Position the protective polycarbonate cover (D) and tighten the screws (J).  
Tighten the screws moderately to avoid damaging the structure (B).

### Step 2

4. Place the product (F) on a flat surface and insert the structure (B).
5. Tighten the screws (K).
6. Lift the product and connect the appliance to the power outlet.

## INSTRUCTIONS D'ASSEMBLAGE ET D'INSTALLATION

### Étape 1

1. Placer l'ampoule (A) dans la douille (B).
2. Insérer l'ensemble de la structure (C) dans l'espace ouvert.
3. Placer la coque protectrice en polycarbonate (D) et visser les vis (J).  
Serrer les vis modérément pour éviter d'endommager la structure (B).

### Étape 2

4. Apposer le produit (F) sur une base et insérer la structure (B).
5. Visser les vis (K).
6. Redresser le produit et brancher le KIT à une prise d'alimentation électrique.

## IMPORTANT SAFETY INSTRUCTIONS

This portable luminaire has a polarized plug (one blade is wider than the other) as a feature to reduce the risk of electric shock. This plug will fit in a polarized outlet only one way. If this plug does not fit fully in the outlet, reverse the plug. If it still does not fit, contact a qualified electrician. Never use with an extension cord unless plug can be fully inserted. Do not alter the plug.

## CONSIGNES DE SÉCURITÉ IMPORTANTES

Cet appareil d'éclairage portable est équipé d'une fiche électrique polarisée (une broche est plus large que l'autre), afin de réduire le risque d'électrocution. Cette fiche ne pourra entrer dans une prise polarisée que dans un seul sens. Si la fiche ne s'adapte pas correctement dans la prise, retournez-la. Si elle ne rentre toujours pas, contactez un électricien qualifié. Ne jamais utiliser une rallonge dans laquelle la fiche ne s'adapte pas parfaitement. La fiche de branchement ne doit jamais être modifiée.



### LED BULB NOT SUPPLIED / LAMPE LED NON FOURNIE

15W - E26 SB LED - 120V / 60 Hz



### FLUORESCENT BULB NOT SUPPLIED / AMPOULE FLUORESCENTE NON FOURNIE

20W - E26 FCL - 120V / 60 Hz

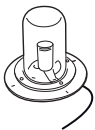

### OUTDOOR LIGHT KIT / KIT LUMINEUX EXTÉRIEUR

Material / Matériau: Galvanized metal and polycarbonate V0 / Métal galvanisé et polycarbonate V0

Wire length / Longueur du câble: 110 inches

Wiring / Câblage: USA-CDN standard plug / Prise standard USA-CDN

Arrangement for stability base / Prédiposition pour base de stabilisation

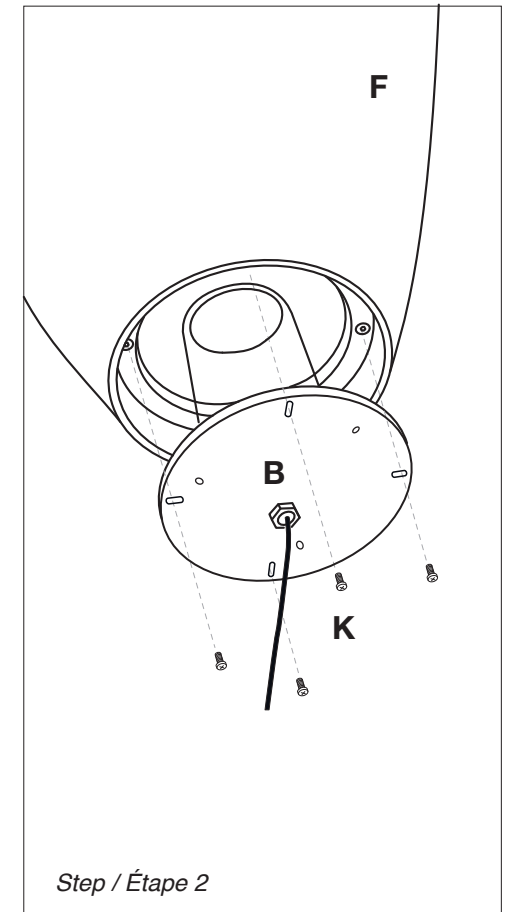
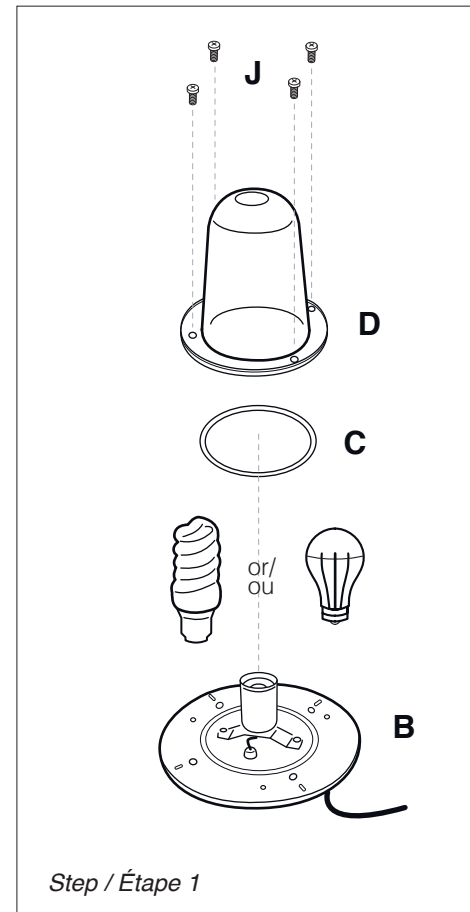

## WARNING / AVERTISSEMENTS:

- 1: Disconnect the electrical power supply before beginning assembly operations.
- 2: Connect the plug of the appliance to a power outlet that is located in a sheltered position, protected from rain and water splashes.
- 3: If the external flexible cable of this appliance is damaged it must be replaced by either the manufacturer, the manufacturer's customer assistance service or by equivalent qualified personnel, in order to prevent possible hazards.
- 4: For models that are not equipped with an inline on/off switch, connect the plug of the appliance to a switch controlled outlet.
- 5: The use and/or installation of illumination devices on instable surfaces/floors or pavement (sand, soil, grass, stones, gravel, etc.) is discouraged. Neither must illumination devices be installed near (adjacent to or on the same level as) swimming pools and/or other water environments.

- 1: Couper le courant électrique avant chaque opération d'assemblage.
- 2: Brancher la fiche de l'appareil à une prise située dans un endroit protégé de la pluie et des éclaboussures d'eau.
- 3: En cas d'endommagement, le câble souple externe de cet appareil ne peut être remplacé que par le fabricant, par son service assistance ou par du personnel qualifié équivalent, afin d'éviter tout danger.
- 4: Dans les versions non équipées d'un interrupteur sur le câble d'alimentation, brancher la fiche de l'appareil à une prise commandée par un interrupteur.
- 5: Il est déconseillé d'utiliser et/ou d'installer des produits lumineux sur des surfaces ou des sols qui ne sont pas solides (sable, terre, herbe, cailloux, graviers, etc.). De plus, les produits lumineux ne doivent pas être installés à proximité (à côté et au même niveau) de piscines et/ou de milieux d'eau.

## HOW TO ASSOCIATE A REMOTE CONTROL TO AN RGB LED KIT

- 1: Make sure that the power plug is disconnected.
- 2: Undo the 4 screws that secure the polycarbonate shell.
- 3: Insert the power plug.
- 4: Press the button at the centre of the RGB LED LIGHT KIT. A LED next to the button will flash rapidly for 10 seconds.
- 5: While the LED is flashing press any one of the 4 buttons on the remote control to which you wish to associate the RGB LED LIGHT KIT. The LED lights up for approx. one second to signal that the programming has been completed.
- 6: Disconnect the power plug.
- 7: Screw the polycarbonate shell back on with the 4 screws, making sure that the seal fits perfectly.

Repeat the procedure to associate additional remote controls.

Each RGB LED LIGHT KIT can be associated to 10 remote controls, and every remote control can be associated to an infinite number of RGB LED LIGHT KITS.

## PROCEDURE FOR DELETING THE MEMORY

- 1: Make sure that the power plug is disconnected
- 2: Undo the 4 screws that secure the polycarbonate shell.
- 3: Insert the power plug.
- 4: Press the button at the centre of the RGB LED LIGHT KIT. A LED next to the button will flash rapidly for 10 seconds
- 5: While the LED is flashing press and hold down the push button at the centre of the RGB LED LIGHT KIT for approx. 3 seconds, until the LED goes off.
- 6: Release the button and check that the LED flashes 5 times to confirm that the memory has been deleted.

Now the RGB LED LIGHT KIT is not associated to any remote control.

To associate the RGB LED LIGHT KIT to a remote control carry out the procedure described above.

## ASSOCIER UNE TÉLÉCOMMANDE À UN RGB LED LIGHT KIT

- 1: S'assurer que la fiche d'alimentation est débranchée.
- 2: Dévisser les 4 vis de fixation de la coque en polycarbonate.
- 3: Brancher la fiche d'alimentation.
- 4: Presser la touche au centre du RGB LED LIGHT KIT. Une led près de la touche clignotera rapidement pendant 10 secondes.
- 5: Pendant le clignotement de la led, presser une des 4 touches de la télécommande à laquelle on souhaite associer le RGB LED LIGHT KIT. La led s'illumine pendant environ une seconde pour indiquer que la programmation a eu lieu.
- 6: Débrancher la fiche d'alimentation.
- 7: Visser à nouveau la coque en polycarbonate avec les 4 vis, en accordant une attention particulière à ce que le joint soit parfaitement en place.

Répéter la procédure pour associer d'autres télécommandes.

Chaque RGB LED LIGHT KIT peut être associé à 10 télécommandes, et chaque télécommande peut être associée à un nombre infini de RGB LED LIGHT KIT.

## PROCÉDURE D'EFFACEMENT DE LA MÉMOIRE

- 1: S'assurer que la fiche d'alimentation est débranchée.
- 2: Dévisser les 4 vis de fixation de la coque en polycarbonate.
- 3: Brancher la fiche d'alimentation.
- 4: Presser la touche au centre du RGB LED LIGHT KIT. Une led près de la touche clignotera rapidement pendant 10 secondes.
- 5: Pendant le clignotement de la led, maintenir à nouveau pressée la touche au centre du RGB LED LIGHT KIT pendant environ trois secondes, jusqu'à ce que la led s'éteigne.
- 6: Relâcher la touche et vérifier que la led clignote 5 fois, pour confirmer que l'effacement de la mémoire a eu lieu.

À présent le RGB LED LIGHT KIT n'est associé à aucune télécommande.

Pour associer le RGB LED LIGHT KIT à une télécommande, exécuter la procédure décrite ci-dessus.

# RGB LED LIGHT KIT INDOOR/OUTDOOR (USA - CDN)

Art. A4583

# A4583 - RGB LED LIGHT KIT INDOOR/OUTDOOR (USA - CDN)

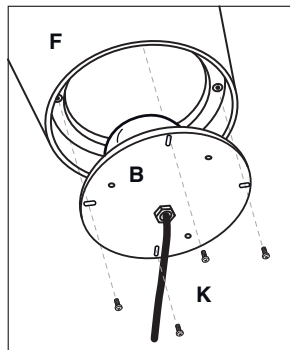
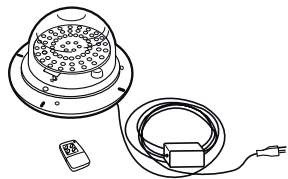

## DETAILS / COMPOSANTS:

- Polycarbonate shell / Coque en polycarbonate
- Gasket seal / Joint d'étanchéité
- Remote control / Télécommande
- Black cable / Câble noir
- Wire length / Longueur du câble: 228 inches
- USA-CDN standard plug / Prise standard USA-CDN
- 12V ac/dc transformer / Transformateur ac/dc 12V
- Arrangement for stability base / Prédiposition pour base de stabilisation.

## INSTALLATION

1. Place the product (F) on a flat surface and insert the structure (B).
2. Tighten the screws (K).
3. Lift the product and connect the appliance to the power outlet.

## INSTALLATION

1. Poser le produit (F) sur une surface plate et insérer la structure (B).
2. Visser les vis (K).
3. Redresser le produit et brancher l'appareil à la prise d'alimentation.

## IMPORTANT SAFETY INSTRUCTIONS

This portable luminaire has a polarized plug (one blade is wider than the other) as a feature to reduce the risk of electric shock. This plug will fit in a polarized outlet only one way. If this plug does not fit fully in the outlet, reverse the plug. If it still does not fit, contact a qualified electrician. Never use with an extension cord unless plug can be fully inserted. Do not alter the plug.

## CONSIGNES DE SÉCURITÉ IMPORTANTES

Cet appareil d'éclairage portable est équipé d'une fiche électrique polarisée (une broche est plus large que l'autre), afin de réduire le risque d'électrocution. Cette fiche ne pourra entrer dans une prise polarisée que dans un seul sens. Si la fiche ne s'adapte pas correctement dans la prise, retournez-la. Si elle ne rentre toujours pas, contactez un électricien qualifié. Ne jamais utiliser une rallonge dans laquelle la fiche ne s'adapte pas parfaitement. La fiche de branchement ne doit jamais être modifiée.

## WARNING / AVERTISSEMENTS:

- 1: Disconnect the electrical power supply before beginning assembly operations.
- 2: **Connect the plug of the appliance to a power outlet that is located in a sheltered position, protected from rain and water splashes.**
- 3: If the external flexible cable of this appliance is damaged it must be replaced by either the manufacturer, the manufacturer's customer assistance service or by equivalent qualified personnel, in order to prevent possible hazards.
- 4: Avoid eye-contact with the light emitted by the RGB Led Light.
- 5: Do not switch on the RGB Led Light until it has been mounted on the product.
- 6: For models that are not equipped with an inline on/off switch, connect the plug of the appliance to a switch controlled outlet.
- 7: The use and/or installation of illumination devices on instable surfaces/floors or pavement (sand, soil, grass, stones, gravel, etc.) is discouraged. Neither must illumination devices be installed near (adjacent to or on the same level as) swimming pools and/or other water environments.

- 1: Couper le courant électrique avant chaque opération d'assemblage.
- 2: **Brancher la fiche de l'appareil à une prise située dans un endroit protégé de la pluie et des éclaboussures d'eau.**
- 3: En cas d'endommagement, le câble souple externe de cet appareil ne peut être remplacé que par le fabricant, par son service assistance ou par du personnel qualifié équivalent, afin d'éviter tout danger.
- 4: Éviter le contact direct du regard avec le RGB Led Light allumé.
- 5: Allumer RGB Led Light seulement après l'avoir assemblé au produit.
- 6: Dans les versions non équipées d'un interrupteur sur le câble d'alimentation, brancher la fiche de l'appareil à une prise commandée par un interrupteur.
- 7: Il est déconseillé d'utiliser et/ou d'installer des produits lumineux sur des surfaces ou des sols qui ne sont pas solides (sable, terre, herbe, cailloux, graviers, etc.). De plus, les produits lumineux ne doivent pas être installés à proximité (à côté et au même niveau) de piscines et/ou de milieux d'eau.

RGB LED LIGHT KIT Indoor/Outdoor (USA - CDN)  
RGB LED 12,3W (60 LED) 120V / 60Hz (12V DC)

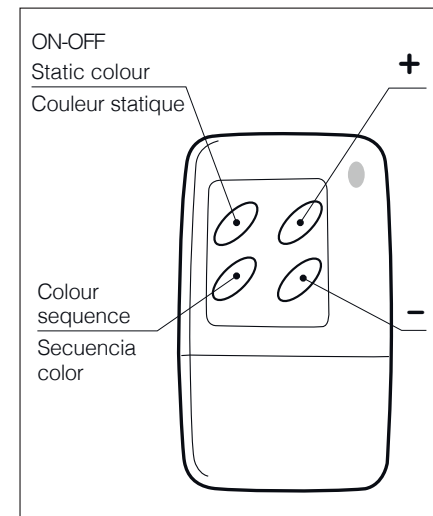

## OPERATION

### ON-OFF / Static Colour

- press the ON-OFF/Static Colour button the first time to switch on the RGB LED LIGHT;
- press the button again to change the colour; available colours are white, green, red, blue, yellow, fuchsia;
- press and hold the button down for more than 2 seconds to switch off the RGB LED LIGHT.

### Colour sequence

- press the Colour Sequence button and the RGB LED LIGHT emits a light that fades through a colour sequence, automatically repeating the default order green, blue, fuchsia, red, yellow.

+

- press the + button to increase the light intensity during the Static Colour;
- press the + button to increase the sequence speed during the Colour Sequence.

-

- press the - button to reduce the light intensity during the Static Colour;
- press the - button to reduce the sequence speed during the Colour Sequence.

## FONCTIONNEMENT

### ON-OFF / Couleur statique

- presser une première fois la touche On-Off/Couleur statique pour allumer le RGB LED LIGHT;
- presser à nouveau la touche pour changer de couleur ; les couleurs disponibles sont : blanc, vert, rouge, bleu, jaune, fuchsia ;
- presser la touche pendant plus de 2 secondes pour éteindre le RGB LED LIGHT.

### Séquence couleur

- presser la touche Séquence couleur, le RGB LED LIGHT émet une lumière qui change de couleur en dégradé, en répétant automatiquement la séquence prédéfinie vert, bleu, fuchsia, rouge, jaune.

+

- presser la touche + dans la modalité Couleur statique pour augmenter l'intensité de la lumière ;
- presser la touche + dans la modalité Séquence couleur pour augmenter la vitesse du changement de couleur.

-

- presser la touche - dans la modalité Couleur statique pour diminuer l'intensité de la lumière ;
- presser la touche - dans la modalité Séquence couleur pour diminuer la vitesse du changement de couleur.